



Comptage multifluides
(électricité, eau, gaz,...)

Surveillance des réseaux
BT/HTA/ HTB

Qualité de l'énergie



CLASSE 0,2
CEI61557-12

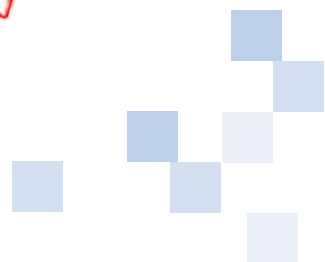

ENERIUM[®]

Centrales de mesure
multi-énergies

Fonctionnalités

Une navigation simple, intuitive et personnalisable pour accéder rapidement à l'information recherchée.

Affichage en temps réel

des valeurs instantanées, moy., min, max...

Enregistrement horodaté

des valeurs min, max...

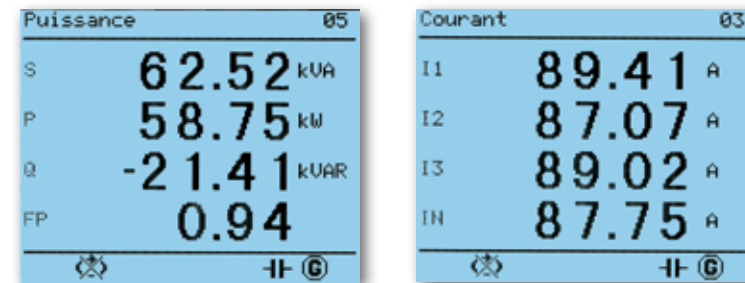

Alarmes

- 16 alarmes programmables sur des valeurs instantanées, moyennes, min, max, entrées analogiques et TOR (état disjoncteur par exemple)
- Enregistrement des 64 derniers événements (valeurs atteintes, dates, heures, durée)
- Clignotement de l'afficheur en cas d'alarme

Numéro	Statut	Relais
00-00000000		

Graphiques pour faciliter l'analyse des données

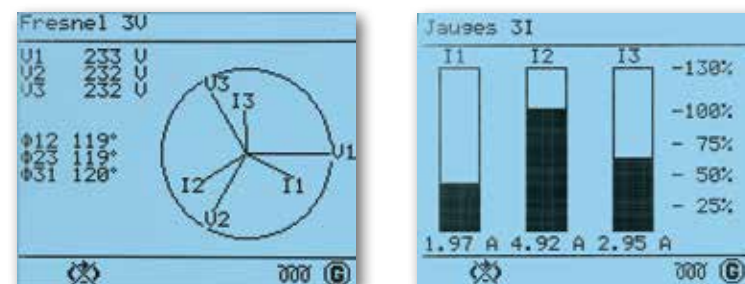

- Contrôle du raccordement, mesure du déséquilibre et visualisation du déphasage

- Surveillance du taux de charge (visualisation V, U, I, P)

Signalisation d'erreurs

de branchement lors de la mise en service



Touches de **validation** et de **navigation** par menus déroulants



Accès local via **cordon USB/** tête optique dédié à :

- la programmation
- la lecture des données
- les évolutions logiciel



Enregistrement

- Des index, des courbes de consommations⁽¹⁾ (électricité, eau, gaz,...), et des courbes de températures⁽¹⁾
- Des paramètres critiques sur déclenchement selon 3 modes différents (date, alarme, entrée TOR) avec possibilité de pré/post trigger⁽²⁾

(1) Courbes de charges. (2) Courbes d'enregistrement.



Maintenance préventive

- Temps de fonctionnement de l'installation
- Durée d'utilisation des équipements surveillés



Programmation rapide

- Rapports TC et paramètres de communication configurables en face avant et à distance
- Protection possible par mot de passe



Écrans personnalisables

- Organisation libre de l'information sur 3 écrans de 4 lignes d'affichage



Analyse harmonique

- Mesure des THD par phase sur U, I et In
- Analyse spectrale jusqu'au rang 50 par phase sur V, U, I et In

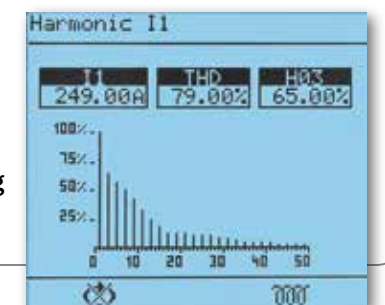

Qualimétrie

Stats	Freq.	3U	Des.U
Semaine précédente			
Fréquence	81.7%		
U1	100%		
U2	0.00%		
U3	0.00%		
U12	0.00%		
U23	0.00%		
U31	0.00%		
Décl. U	0.00%		

Evénements tensions		1
28/10/10 14:55:37:802	U2	Perte alim. 0.00U
28/10/10 14:55:37:792	U1	Perte alim. 0.00U
28/10/10 14:55:36:016	U2	1s786ms 128.10U

- Graphiques d'analyses statistiques selon l'EN50160

- Journal des 1024 derniers événements (Creux, coupures, surtensions, surintensités) Capture d'onde (V-U-I-In)

Des applications multiples

Outre les fonctions génériques de centrales de mesure, la gamme ENERIUM offre également des fonctions de communication étendues et personnalisables.

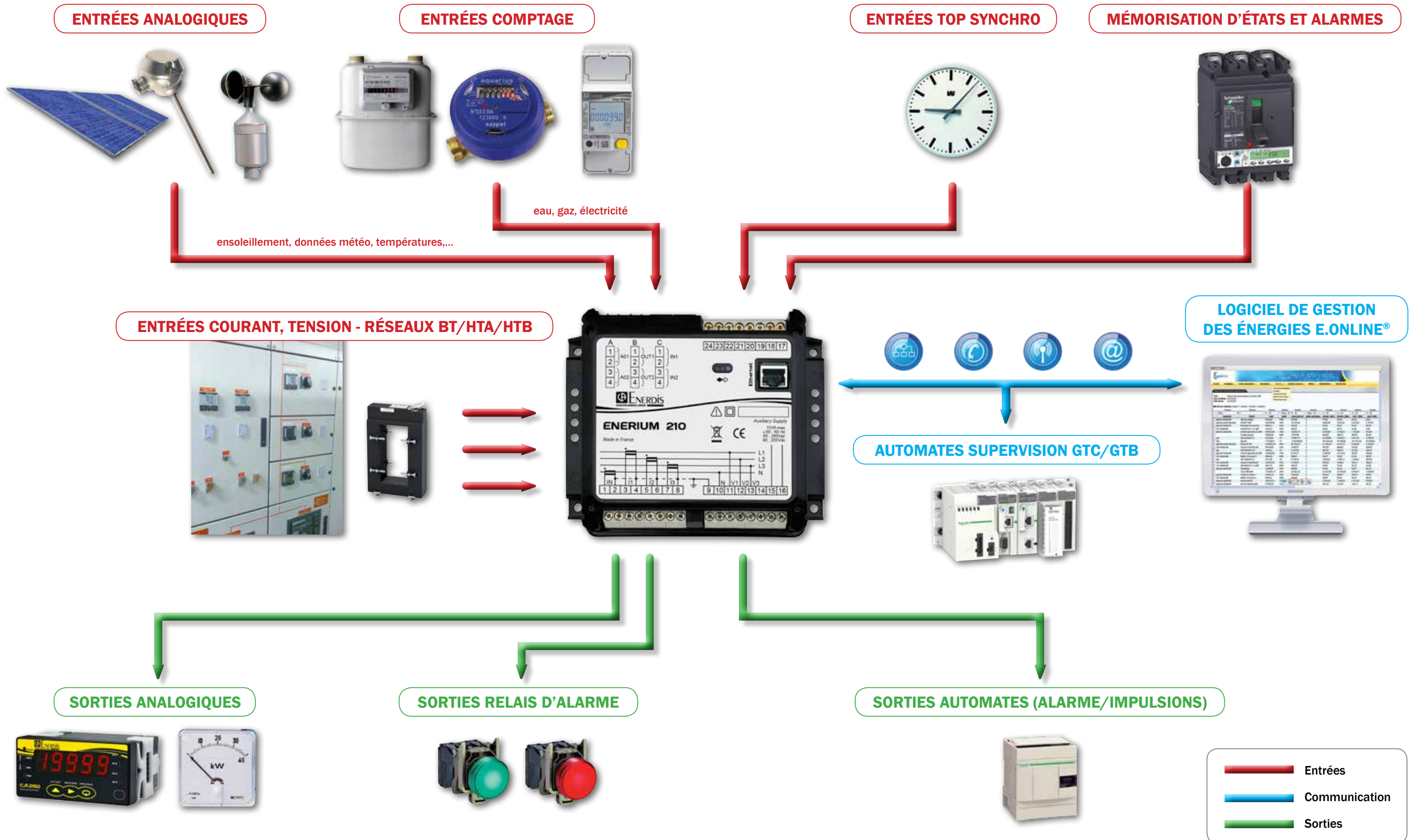

Choisissez votre centrale et

ENERIUM®, LA RÉFÉRENCE TECHNOLOGIQUE depuis les applications de base (tableau divisionnaire, surveillance de charge) aux applications les plus exigeantes (poste de livraison).

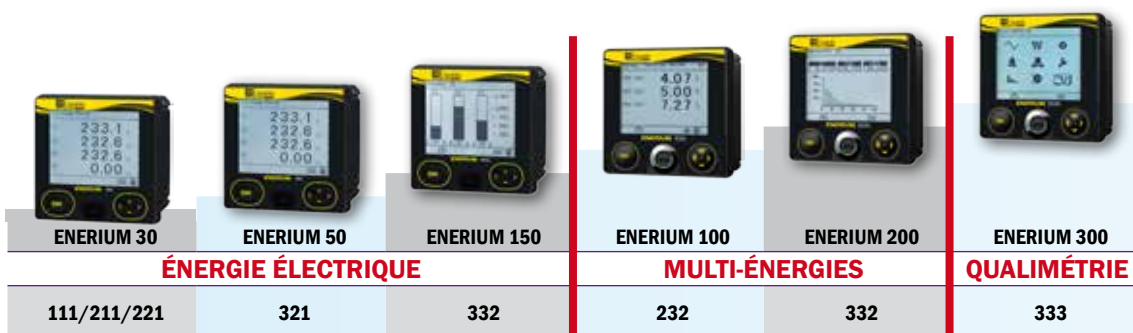

	ÉNERGIE ÉLECTRIQUE			MULTI-ÉNERGIES		QUALIMÉTRIE
	111/211/221	321	332	232	332	333
Caractéristiques fonctionnelles						
Classe de précision (selon CEI61557-12)	1	0,5	0,5	0,5	0,5 ou 0,2	0,2
Format	96 x 96 mm	96 x 96 mm	96 x 96 mm	144 x 144 mm	144 x 144 mm	144 x 144 mm
Ecran LCD rétro-éclairé	●	●	●	●	●	●
Version sans afficheur	-	-	-	Enerium 110	Enerium 210	Enerium 310
Montage	Encastré - Rail DIN* Sur platine*	Encastré - Rail DIN* Sur platine*	Encastré - Rail DIN* Sur platine*	Encastré ou Rail DIN* Sur platine* (Enerium 110)	Encastré ou Rail DIN* Sur platine* (Enerium 210)	Encastré ou Rail DIN* Sur platine* (Enerium 310)
Harmoniques						
Rang max	-	25	50	25	50	50
Fonction d'enregistrement						
8 courbes de charge	-	●	●	-	●	●
4 courbes d'enregistrement	-	-	●	●	●	1
Alarmes						
Nombre d'alarmes	2	16	16	16	16	16
Évènements horodatés enregistrés	-	64	64	64	64	64
Fonctions qualimétrie						
Qualimétrie selon EN50160	-	-	-	-	-	●
Capture d'onde V, U, I, In	-	-	-	-	-	16
Mémorisation des 1024 derniers évènements (creux, coupures, sursensions) horodatés	-	-	-	-	-	●
Entrées / Sorties						
Nombre max d'entrées / sorties	1	2	2	8	8	8
Entrées (en option)						
TOR (Mode impulsion ou alarme)	-	0,1 ou 2	0,1 ou 2	0, 2, 4, 6 ou 8	0, 2, 4, 6 ou 8	0, 2, 4, 6 ou 8
Analogique	-	-	-	-	-	-
Sorties (en option)						
TOR (Mode impulsion ou alarme)	1	0,1 ou 2	0,1 ou 2	0, 2, 4, 6, ou 8	0, 2, 4, 6, ou 8	0, 2, 4, 6, ou 8
Analogique	0	0 ou 2	0 ou 2	0,2 ou 4	0,2 ou 4	0,2 ou 4
Graphiques						
Fresnel	-	-	●	●	●	●
Jauges	●	-	●	-	-	-
Histogrammes rangs d'harmoniques	-	-	●	-	●	●
Interface de communication						
Optique / USB	-	Avant	Avant	Avant ou arrière	Avant ou arrière	Avant ou arrière
Ethernet ou RS485	RS485	●	●	●	●	●
LED métrologique	-	-	-	●	●	●
Fonctionnalités complémentaires						
Programmation en face avant	●	●	●	●	●	●
Programmation par logiciel	-	●	●	●	●	●

* Avec kit de montage ** www.gimelec.fr

Les +



Une tête optique/USB dédiée à :

- La programmation
- La lecture des données
- Les évolutions logiciel

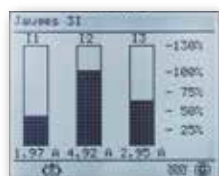

Affichage de graphiques (Fresnel, jauges, harmoniques)



Version sans afficheur pour montage sur rail DIN ou platine (ENERIUM 110/210/310)



Jusqu'à 8 entrées/sorties TOR ou analogiques

les logiciels associés

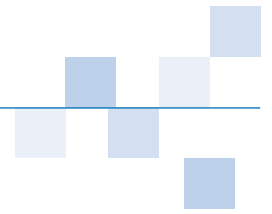

[.view

[.view +

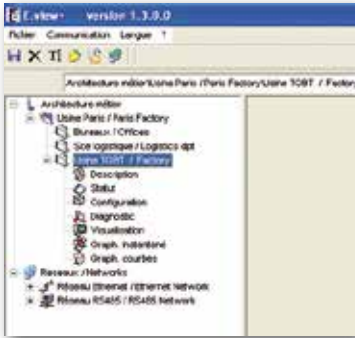

Architecture :

- Visualisation de l'architecture de l'installation électrique

les standards				Publication
Tension (V)	V1	V2	V3	P (kW)
	230V	230V	230V	0 (kW)
Pb-Pb (V)	4,00	4,00	4,00	S (kVA)
S.Taux (V)	4,00			PF ()
Seu. Pb-Pb (V)	4,00			Création :
Fréquence (Hz)	50,00			Export ()

Visualisation :

- Intégralité des grandeurs gérées par la centrale de mesure
- Lecture 1 s, moyennes, min et max horodatés

TMD				TMD			
Tension (V)	V1	V2	V3	Tension (Moyenne)			
	4,00	4,00	4,00				
Pb-Pb (V)	4,00	4,00	4,00	Pb-Pb (V)			
Coef (V)	0	0	0	Coef (Moyenne)			
	4,00	4,00	4,00				

Tableaux de synthèse :

- Analyse simplifiée des résultats
- Journal des alarmes
- Conformité statistique selon EN50160
- Evènements horodatés (creux, coupures, surtensions,...)



Export de données :

- Journal d'alarmes
- Statistiques EN50160
- Evènements tension (creux, coupures, surtensions,...)
- Formes d'ondes
- Formats .csv, .xls, .txt,...

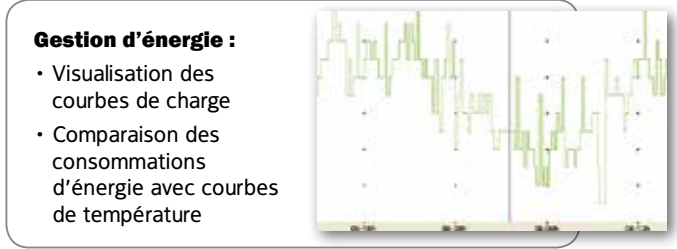

Gestion d'énergie :

- Visualisation des courbes de charge
- Comparaison des consommations d'énergie avec courbes de température

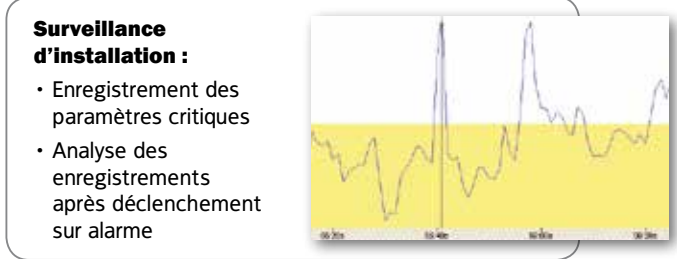

Surveillance d'installation :

- Enregistrement des paramètres critiques
- Analyse des enregistrements après déclenchement sur alarme

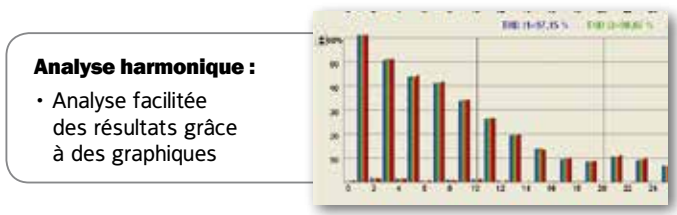

Analyse harmonique :

- Analyse facilitée des résultats grâce à des graphiques

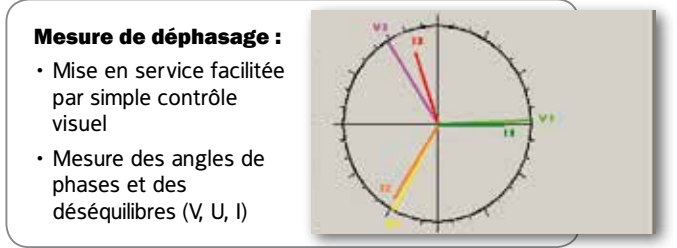

Mesure de déphasage :

- Mise en service facilitée par simple contrôle visuel
- Mesure des angles de phases et des déséquilibres (V, U, I)

Gamme de logiciels associés

Fonctionnalités	[.set ^{(1) (2)}	[.view ⁽²⁾	[.view + ⁽²⁾
Création d'architecture réseau	●	●	●
Configuration (à distance ou locale)	●	●	●
Visualisation et export des données		●	●
Graphiques			●

(1) livré en standard avec chaque appareil
 (2) sauf Enerium 30

Pour une parfaite supervision énergétique, **E.online®**, logiciel de gestion des énergies, reste une référence. Retrouvez toutes les informations sur www.enerdis.eu/eonline

Fonctions

Mesures

	1 S	min	max	moyenne	min des moyennes	max des moyennes
V, U	●	○	●	●		○
Vterre	○	○	○	○		○
I	●	○	●	●		○
In (calculé ou mesuré) ⁽¹⁾	●	○	●	●	○	○
P (4 cadrans)	●	○	○	○		
Pt (4 cadrans)	●	●	●	●		○
Q (4 cadrans)	●		○	○		
Qt (4 cadrans)	●	○	●	●		○
S	●		○	○		
St	●	●	●	●		○
FP (4 cadrans)	●			○		
FPT (4 cadrans)	●			●	○	○
Cosφ (4 cadrans)	○			○		
Cosφt (4 cadrans)	○	○	○	○	○	○
Tanφt (4 cadrans)	●			●	○	○
Fréquence	●	○	●	○		
Facteur de crête V	○			○		○
Facteur de crête I	○			○		○
Déséquilibre U	○			○		○
Harmoniques V, U, I	○					
Harmoniques In	○					
THD V, U, I	●			●		○
THD In	●		○	●		○
Énergie active (récepteur, générateur)	●					
Énergie réactive (Qcad1, 2, 3, 4)	●					
Énergie apparente (récepteur, générateur)	●					
Entrée TOR (mode impulsion)	○					
Entrée analogique (Enerium 100 / 200)	○	○	○	○	○	○
Compteur horaire - présence tension (U)	○					
Compteur horaire - charge (I)	●					
Compteur horaire - alimentation auxiliaire	●					

○ Sauf Enerium 30

⁽¹⁾ Sur Enerium 30/50/150 : calculé uniquement

Schémas de raccordement

Monophasé

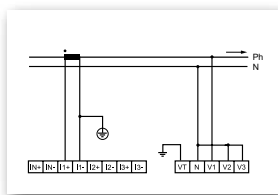

Triphasé équilibré, 4 fils - 1 TC Sauf Enerium 30

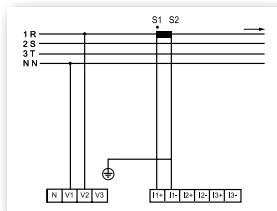

Triphasé équilibré, 4 fils - 1 TC Enerium 30 uniquement

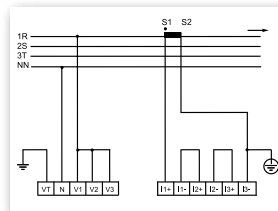

Triphasé équilibré, 3 fils - 1 TC Enerium 30 uniquement

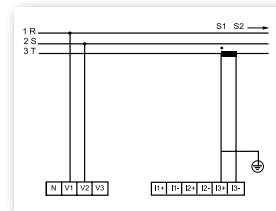

Triphasé non équilibré, 4 fils - 3 TC

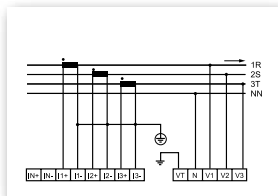

Triphasé non équilibré, 4 fils - 4 TC Sauf Enerium 30/50/150

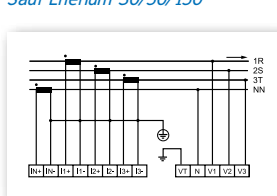

Triphasé non équilibré, 3 fils - 3 TC

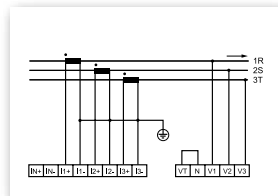

Triphasé non équilibré, 3 fils - 2 TC

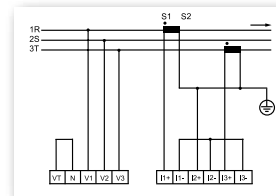

Exemple de raccordement sur TP

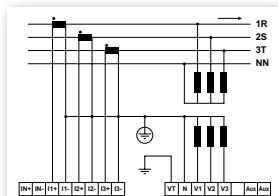

Courbes d'enregistrement

(sauf Enerium 30/50)

VALEURS 1 S	
V, Vterre	●
U12, U23, U31	●
I1, I2, I3, In	●
Pt	●
Qt	●
St	●
FPT	●
Déséquilibre U	●
THD V, U, I, In	●
Entrées analogiques (Enerium 100/200 uniquement)	●
VALEURS MOYENNES	
V1, V2, V3	●
U12, U23, U31	●
I1, I2, I3, In	●
Gen: P1, P2, P3, Pt	●
Rec: P1, P2, P3, Pt	●
Entrées analogiques (Enerium 100/200 uniquement)	●
Gen: FP1, FP2, FP3, FPt	●
Rec: FP1, FP2, FP3, FPt	●
Gen: Cosφ1, Cosφ2, Cosφ3, Cosφt	●
Rec: Cosφ1, Cosφ2, Cosφ3, Cosφt	●
Tanφt	●
Fréquence	●
Facteur crête V1, V2, V3	●
Facteur crête I1, I2, I3	●
THD U12, U23, U31	●
THD I1, I2, I3, Ineutre	●
THD V1, V2, V3	●

Courbes de charge

(sauf Enerium 30/100 et 110)

VALEURS MOYENNES	
Pt Gen, Pt, Rec	●
Qcad1, Qcad2, Qcad3, Qcad4,	●
St Gen, St Rec	●
Entrée TOR	●
Entrées analogiques (Enerium 200 uniquement)	●

Accessoires

Kit de fixation pour montage sur rail DIN ou montage en fond d'armoire



Dimensions

ENERIUM 30/50/150

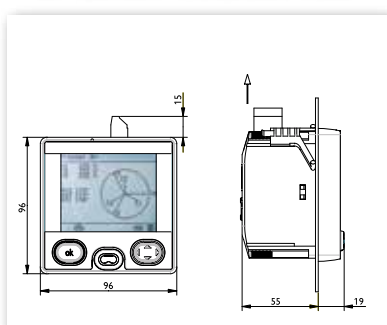

ENERIUM 100/200/300

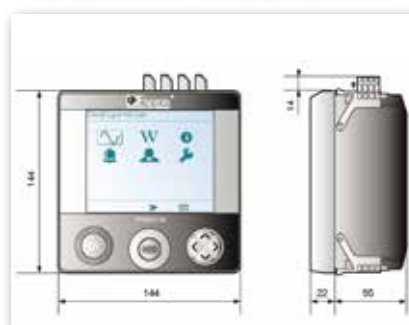

ENERIUM 110/210/310

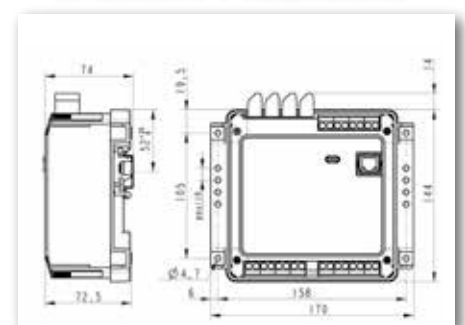

Alarmes

VALEURS 1 S	
V1, V2, V3	●
Vterre	○
U12, U23, U31	●
I1, I2, I3, In	●
Pt	●
Qt	●
St	●
FPT	●
Cosφt	○
Tanφt	●
Fréquence	●
Déséquilibre U	○
THD V, U, I, In	○
3 compteurs horaires : présence réseau, présence en charge, source aux.	○
Entrées analogiques (Enerium 100/200 uniquement)	○
VALEURS MOYENNES	
Pt Gen, Pt Rec	○
Qt Gen, Qt Rec	○
St	○
Tanφt (sauf Enerium 30/50/150)	○
Entrées analogiques (Enerium 100/200 uniquement)	○
Entrées TOR (Enerium 100/200 uniquement)	
	●

○ Sauf Enerium 30

Sorties analogiques (en option)

(sauf Enerium 30)

VALEURS 1 S	
V1, V2, V3, Vterre	●
U12, U23, U31	●
I1, I2, I3, In	●
Pt	●
Q1, Q2, Q3	●
Qt	●
S1, S2, S3	●
St	●
FP1, FP2, FP3	●
FPt	●
Cosφ1, Cosφ2, Cosφ3,	●
Cosφt,	●
Tanφt,	●
Fréquence	●

Caractéristiques

	ENERIUM 30 Classe 1	ENERIUM 50/150 Classe 0,5 s	ENERIUM 100/200 Classe 0,5 s	ENERIUM 200 Classe 0,2 s	ENERIUM 300 Classe 0,2 s
Réseau électrique					
Tension composée max. mesurée	650 kV				
TT ratio	TT primaire: 100 V à 650 kV TT secondaire: 100 V à 480 V				
Courant max. mesuré	25 000 A				
CT ratio	CT primaire: 1 A à 25 000 A CT secondaire: 1 A ou 5 A				
Puissance max. mesurée	2 GW				
Entrées tension (AC)					
Étendue de mesure	De 5 à 130 % de V_n pour $V_n = 57,7 / 230$ V (ph-N) De 5 à 130 % de U_n pour $U_n = 100 / 400$ V (ph-ph)				
Facteur de crête	2				
Précision de mesure (U et V)	0,5 % de 20 % à 130 % de U_n / V_n	0,2 % de 20 % à 130 % de U_n			
Sur tension	Transitoire U = 800 V durant 24 heures Permanent 130 % de 400 V = 520 V				
Fréquence	50 / 60 Hz	50 / 60 Hz ou 400 Hz	50 / 60 Hz	50 / 60 Hz ou 400 Hz	50 / 60 Hz
Consommation	< 0,1 VA	< 0,15 VA	< 0,1 VA		
Impédance d'entrée	0,45 M Ω	0,44 M Ω	1 M Ω		
Entrées courant (AC)					
Étendue de mesure	De 1 % à 130 % de I_n pour $I_n = 5$ A				
Facteur de crête	3				
Précision de mesure	0,5 % de ≥ 10 %... ≤ 130 %	0,2 % de ≥ 10 %... ≤ 130 % 0,5 % de ≥ 5 %... ≤ 10 % 1 % de ≥ 1 % à ≤ 5 %			
Surcharge admissible	Transitoire I = 250 A durant 1 seconde 130 % de 5 A = 6,5 A permanent				
Consommation	< 0,15 VA				
Conformité aux normes					
EN62053-22	Énergie active classe 1 Énergie réactive classe 2	Énergie active classe 0,5 s		Énergie active classe 0,2 s	Énergie active classe 0,2 s
CEI61557-12 PMD SD/SS	V,I Classe 0,5 P,S Classe 0,5	V,I classe 0,2 P,S classe 0,5	classe 0,5	classe 0,2	classe 0,2
		Énergie active classe 0,5 Énergie réactive classe 0,5		Énergie active classe 0,2 Énergie réactive classe 0,5	Énergie active classe 0,2 Énergie réactive classe 0,2
Multimétre (précisions)					
Puissance et énergie active	1 % pour 5 % $I_n \leq I \leq I_{max}$	0,5 % pour 5 % $I_n \leq I \leq I_{max}$		0,2 % pour 5 % $I_n \leq I \leq I_{max}$	
Puissance et énergie réactive	2 % pour 5 % $I_n \leq I \leq I_{max}$	0,5 % pour 5 % $I_n \leq I \leq I_{max}$			
Puissance et énergie apparente	1 % pour 5 % $I_n \leq I \leq I_{max}$	0,5 % pour 5 % $I_n \leq I \leq I_{max}$			
Facteur de puissance PF et $\cos(\varphi)$	$\pm 0,05$ pts quand 0,5 inductif < FP < 0,5 $\pm 0,1$ pts quand 0,2 inductif < FP < 0,2 capacitif	$\pm 0,02$ points quand 0,5 inductif < FP < 0,5 capacitif $\pm 0,05$ points quand 0,2 inductif < FP < 0,2 capacitif			
Fréquence	$\pm 0,1$ % de 42,5 à 69 Hz				
Fréquence d'échantillonnage	6,4 kHz à 50 Hz				
THD-I, THD-V, et THD-U _{ww}	$\pm 0,5$ points				
Harmonique rang par rang	-	$\pm 0,5$ points			

	ENERIUM 30 Classe 1	ENERIUM 50/150 Classe 0,5 s	ENERIUM 100/200 Classe 0,5 s	ENERIUM 200 Classe 0,2 s	ENERIUM 300 Classe 0,2 s
Sortie RS485					
Branchement	2 fils, half duplex				
Protocole	ModBus / JBus mode RTU				
Vitesse (configurable)	2 400 - 4 800 - 9 600 - 19 200 - 34 800 (115 200 pour ENERIUM 50/150)				
Parité	Paire, impaire, ou sans parité				
Adresses JBus	1 à 247				
Sortie ETHERNET					
Type	-	RJ45 - 8 points			
Protocole	-	ModBus/TCP			
Vitesse (configurable)	-	Compatible avec les réseaux 10, 100 et 1000 base T			
Alimentation auxiliaire					
Alimentation	110...400 Vac ± 20 % (< 10 VA)	80 à 265 Vac (< 15 VA) 42,5 à 69 Hz 110 à 375 Vdc 19 à 57 Vdc (<7,5 W)	80 à 265 Vac (< 20 VA) 42,5 à 69 Hz 110 à 375 Vdc 19 à 57 Vdc (< 10 W)		
Entrées numériques (TOR ou impulsion de comptage)					
Tension d'utilisation	-	Jusqu'à 70 Vdc max	Niveau haut: de 10 à 110 Vdc Bas niveau: de 0 à 5 Vac		
Largeur mini. du signal	-	Niveau haut: 30 ms Bas niveau: de 30 ms			
Consommation	-	< 0,5 W			
Sorties impulsions ou relais d'alarme					
Type	Relais statique				
Tension d'utilisation	70 Vdc max 33 Vac max	de 24 à 110 Vdc ± 20 % de 24 à 230 Vac ± 10 %			
Courant max.	100 mA	100 mA			
Conforme à la norme	CEI 62053-31				
Entrées analogiques					
Échelle	-	-	Configurable de 0 à + 20 mA		
Puissance consommée	-	-	< 50 mW		
Impédance d'entrée	-	-	50 Ω		
Sorties analogiques					
Échelle	-	Configurable entre -20 et +20 mA			
Surcharge admissible	-	500 Ω			
Temps de réponse	-	< 500 ms			
Mémorisation					
Mémoire imperdable	Paramètre de configuration - Enregistrements (Courbes, alarmes, min max, journal d'événements qualimétrie, statistiques CEI50160)				
Mémoire RAM	Captures d'ondes				
Caractéristiques environnementales					
Température d'utilisation	-10 °C à +55 °C (K55 selon CEI61557-12)				
Humidité d'utilisation	95 % à 40 °C				
Température de stockage	-25 °C à +70 °C				
Caractéristiques Sécuritaires					
Degré de pollution	2				
Tenue au feu	UL94, sévérité V1				
Catégorie d'installation	3				

Pour commander

Produits standards

Modèle	Fréquence	Classe de précision	Alimentation	Communication	Entrée TOR	Sortie TOR	Sortie Analogiques	Référence	IM
ENERIUM 30	50 / 60 HZ	1	de 230 à 400 Vac/Vdc	-	0	0	0	P01330821	111
ENERIUM 30	50 / 60 HZ	1	de 230 à 400 Vac/Vdc	-	0	1	0	P01330822	221
ENERIUM 30	50 / 60 HZ	1	de 230 à 400 Vac/Vdc	RS485	0	0	0	P01330823	211
ENERIUM 30	50 / 60 HZ	1	de 230 à 400 Vac/Vdc	RS485	0	1	0	P01330824	221
ENERIUM 50	50 / 60 HZ	0,5 s	de 80 à 265 Vac / de 110 à 375 Vdc	RS485	0	0	0	P01330805	321
ENERIUM 50	50 / 60 HZ	0,5 s	de 80 à 265 Vac / de 110 à 375 Vdc	Ethernet	0	0	0	P01330806	321
ENERIUM 50	50 / 60 HZ	0,5 s	de 80 à 265 Vac / de 110 à 375 Vdc	RS485	1	1	0	P01330807	321
ENERIUM 50	50 / 60 HZ	0,5 s	de 80 à 265 Vac / de 110 à 375 Vdc	Ethernet	1	1	0	P01330808	321
ENERIUM 150	50 / 60 HZ	0,5 s	de 80 à 265 Vac / de 110 à 375 Vdc	RS485	0	0	0	P01330809	332
ENERIUM 150	50 / 60 HZ	0,5 s	de 80 à 265 Vac / de 110 à 375 Vdc	Ethernet	0	0	0	P01330810	332
ENERIUM 150	50 / 60 HZ	0,5 s	de 80 à 265 Vac / de 110 à 375 Vdc	RS485	0	2	0	P01330811	332
ENERIUM 150	50 / 60 HZ	0,5 s	de 80 à 265 Vac / de 110 à 375 Vdc	Ethernet	0	2	0	P01330812	332
ENERIUM 100	50 / 60 HZ	0,5 s	de 80 à 265 Vac / de 110 à 375 Vdc	RS485	0	0	0	P01330831	232
ENERIUM 100	50 / 60 HZ	0,5 s	de 80 à 265 Vac / de 110 à 375 Vdc	RS485	2	2	0	P01330832	232
ENERIUM 200	50 / 60 HZ	0,5 s	de 80 à 265 Vac / de 110 à 375 Vdc	RS485	4	2	0	P01330833	332
ENERIUM 200	50 / 60 HZ	0,5 s	de 80 à 265 Vac / de 110 à 375 Vdc	Ethernet	2	2	2	P01330834	332
ENERIUM 210	50 / 60 HZ	0,5 s	de 80 à 265 Vac / de 110 à 375 Vdc	Ethernet	8	0	0	P01330835	332
ENERIUM 300	50 / 60 HZ	0,5 s	de 80 à 265 Vac / de 110 à 375 Vdc	RS485	0	0	0	P01330816	333
ENERIUM 300	50 / 60 HZ	0,5 s	de 80 à 265 Vac / de 110 à 375 Vdc	Ethernet	0	0	0	P01330817	333
ENERIUM 300	50 / 60 HZ	0,5 s	de 19 à 58 Vdc	RS485	0	0	0	P01330818	333
ENERIUM 300	50 / 60 HZ	0,5 s	de 19 à 58 Vdc	Ethernet	0	0	0	P01330819	333

Produits configurés

ENERIUM

1 2 3 4 5 6 7 8 9

1 Modèle

50	ENERIUM 50 - Énergie électrique - Courbes de charge - Format 96 x 96
150	ENERIUM 50 + Courbes d'enregistrement - Format 96 x 96
100	ENERIUM 100 - Multi-énergies - Courbes d'enregistrement - Format 144 x 144
110	ENERIUM 100 sans afficheur - Format 144 x 144
200	ENERIUM 100+ Courbes de charge - Format 144 x 144
210	ENERIUM 200 sans afficheur - format 144 x 144
300	ENERIUM 200 + Qualimétrie
310	ENERIUM 300 sans afficheur

2 Fréquence du réseau de mesure

0	50 / 60 Hz
1	400 Hz (sauf Enerium 100 / 200 classe 0,5s / 300)

3 Alimentation auxiliaire

0	de 80 à 265 Vac / de 110 à 375 Vdc
1	de 19,2 à 58 Vdc

4 Communication

0	RS485
1	Ethernet

Attention, pour les choix 5, 6, 7 et 8, un maximum de 8 entrées et/ou sorties est possible (ENERIUM 100-110/200-210).

Attention, pour Enerium 50/150, les choix 5 et 6 n'autorisent que les combinaisons suivantes : 0-0, 1-1, 2-0, 0-2.

5 Entrées comptage (ou TOR)

0	sans
1	1 entrée (uniquement ENERIUM 50 / 150)
2	2 entrées
4	4 entrées (sauf ENERIUM 50 / 150)
6	6 entrées (sauf ENERIUM 50 / 150)
8	8 entrées (sauf ENERIUM 50 / 150)

6 Sorties TOR

0	sans
1	1 sortie (uniquement ENERIUM 50 / 150)
2	2 sorties
4	4 sorties (sauf ENERIUM 50 / 150)
6	6 sorties (sauf ENERIUM 50 / 150)
8	8 sorties (sauf ENERIUM 50 / 150)

7 Entrées analogiques (uniquement ENERIUM 100 / 200)

0	sans
2	2 entrées analogiques
4	4 entrées analogiques
6	6 entrées analogiques
8	8 entrées analogiques

8 Sorties analogiques

0	sans
2	2 sorties
4	4 sorties (sauf Enerium 50 / 150)

9 Classe de précision

5	0,5 s (sauf Enerium 300)
2	0,2 s (uniquement ENERIUM 200/210/300/310)

Ex : Enerium 200, fréquence 50/60 Hz, alimentation auxiliaire 80 à 265 Vac, communication RS485, 2 entrées TOR, sans sortie TOR, sans entrée analogique, sans sortie analogique, classe 0,2 s => commander ENERIUM 200 01020002 • 1-200 • 2-0 • 3-0 • 4-0 • 5-2 • 6-0 • 7-0 • 8-0 • 9-2

Logiciels

E.set	P01330501
E.View	P01330601
E.View+	P01330610

Accessoires

Tête optique pour ENERIUM 50/150	P01330403
Tête optique pour ENERIUM 100/110 - 200/210 - 300/310	P01330401
Kit de fixation rail DIN pour ENERIUM 30/50/150	P01330830
Kit de fixation rail DIN pour ENERIUM 100/200/300	P01330360
Adaptateur résistif de tension 690 V / 400 V (pour application éolienne) pour ENERIUM 100/200/300	P01330402
Alimentation pour entrées TOR 85 à 264 Vac/12 Vdc - 3,5 A (42 W)	ACC1004

FRANCE

Enerdis
16, rue Georges Besse - Silic 44
92182 ANTONY Cedex
Tél : +33 1 75 60 10 30
Fax : +33 1 46 66 62 54
info@enerdis.fr
www.enerdis.fr

SUISSE

Chauvin Arnoux AG
Moosacherstrasse 15
8804 AU / ZH
Tél : +41 44 727 75 55
Fax : +41 44 727 75 56
info@chauvin-arnoux.ch
www.chauvin-arnoux.ch

MOYEN ORIENT

Chauvin Arnoux Middle East
P.O. BOX 60-154
1241 2020 JAL EL DIB (Beyrouth) - LIBAN
Tél : +961 1 890 425
Fax : +961 1 890 424
camie@chauvin-arnoux.com
www.chauvin-arnoux.com

